

Datenblatt



Dok.-Nr.: Datenblatt_WP1000.docx

Rev.: 3.0

Datum: 24.06.2020



ALLGEMEINE INFORMATIONEN

Produktname	WP1000
Produktbeschreibung	OEM Schlauchpumpe
Hersteller	WELCO CO., Ltd Japan
Druckbereich	max. 1 bar
Lagerbedingungen	10°C bis 40°C, kein direktes Sonnenlicht
Pumpenteile autoklavierbar	Nein
Material Pumpenteile	Cover & Base: Polyamide / Rotor & Rollen: POM
Umgebungstemperatur	0°C bis 50°C
Umgebungsluftfeuchtigkeit	20% bis 80%
Gehäusefarben erhältlich:	blau, gelb, rot, grün, transparent oder schwarz

BÜRSTENMOTOR



BÜRSTENLOSER MOTOR



SCHRITTMOTOR



HALTERUNGSBLECH

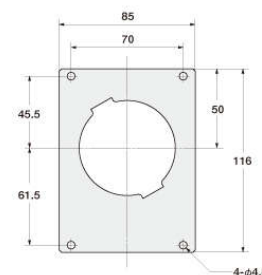

Thickness: 1.2mm
Material properties: SUS304

MOTOREN

Bürstenmotor 24V DC			
Motor Code	S	Motor Code	M
Stromaufnahme max.	200 mA	Stromaufnahme	300 mA
Drehzahl Pumpe	19,5 U/min	Drehzahl Pumpe	150 U/min
Lautstärke	60 dB	Lautstärke	60 dB
Lebensdauer	ca. 1'000 h	Lebensdauer	ca. 1'000 h
Dauerbetrieb	max. 5 min	Dauerbetrieb	geeignet
Normen	UL/CE/RoHS	Normen	UL/CE/RoHS
Pumpengewicht	185g	Pumpengewicht	178g

Bürstenmotor 24V DC			
Motor Code	L	Motor Code	IG
Stromaufnahme max.	450 mA	Stromaufnahme max.	200 mA
Drehzahl Pumpe	225 U/min	Drehzahl Pumpe	19 U/min
Lautstärke	70dB	Lautstärke	55 dB
Lebensdauer	ca. 1'000 h	Lebensdauer	ca. 3'000 h
Dauerbetrieb	max. 5 min	Dauerbetrieb	geeignet
Normen	UL/CE/RoHS	Normen	UL/CE/RoHS
Pumpengewicht	178g	Pumpengewicht	255g

Bürstenmotor 24V DC			
Motor Code	ID	Motor Code	IF
Stromaufnahme max.	350 mA	Stromaufnahme max.	450 mA
Drehzahl Pumpe	146 U/min	Drehzahl Pumpe	208 U/min
Lautstärke	55 dB	Lautstärke	55 dB
Lebensdauer	ca. 3'000 h	Lebensdauer	ca. 3'000 h
Dauerbetrieb	geeignet	Dauerbetrieb	geeignet
Normen	UL/CE/RoHS	Normen	UL/CE/RoHS
Pumpengewicht	250g	Pumpengewicht	250g

Bürstenmotor 12V DC			
Motor Code	DS	Motor Code	DM
Stromaufnahme max.	300 mA	Stromaufnahme max.	600 mA
Drehzahl Pumpe	18 U/min	Drehzahl Pumpe	140 U/min
Lebensdauer	ca. 1'000 h	Lebensdauer	ca. 1'000 h
Dauerbetrieb	max. 5 min	Dauerbetrieb	max. 5 min
Normen	UL/CE/RoHS	Normen	UL/CE/RoHS
Pumpengewicht	185g	Pumpengewicht	178g

Bürstenmotor 12V DC			
Motor Code	JG	Motor Code	JD
Stromaufnahme max.	300 mA	Stromaufnahme max.	650 mA
Drehzahl Pumpe	16.2 U/min	Drehzahl Pumpe	145 U/min
Lautstärke	55 dB	Lautstärke	55 dB
Lebensdauer	1'500 – 2'000 h	Lebensdauer	1'500 – 2'000 h
Dauerbetrieb	geeignet	Dauerbetrieb	geeignet
Normen	UL/CE/RoHS	Normen	UL/CE/RoHS
Pumpengewicht	255g	Pumpengewicht	250g

Bürstenmotor 12V DC	
Motor Code	JF
Stromaufnahme max.	810 mA
Drehzahl Pumpe	209 U/min
Lautstärke	55 dB
Lebensdauer	1'500 – 2'000 h
Dauerbetrieb	geeignet
Normen	UL/CE/RoHS
Pumpengewicht	250g

Bürstenloser Motor 24V DC			
Motor Code	CM	Motor Code	CD
Getriebeübersetzung	1:64	Getriebeübersetzung	1:42
Stromaufnahme max.	400 mA	Stromaufnahme max.	600 mA
Drehzahl Pumpe	47 – 70 U/min	Drehzahl Pumpe	78 – 117 U/min
Lautstärke	40 dB	Lautstärke	40 dB
Lebensdauer	ca. 5'000 h	Lebensdauer	ca. 5'000 h
Normen	UL/CE/RoHS	Normen	UL/CE/RoHS
Pumpengewicht	290g	Pumpengewicht	290g

Schrittmotor BI Polar			
Motor Code	FB	Motor Code	BA
Getriebeübersetzung	1:64	Getriebeübersetzung	1:8
Anzahl Phasen	2 Phasen / BI Polar	Anzahl Phasen	2 Phasen / BI Polar
Nennspannung	1,92 V	Nennspannung	1,76 V
Nennstrom	0,8 A/Phase	Nennstrom	1,1 A/Phase
Drehzahl Pumpe	0 – 20 U/min	Drehzahl Pumpe	20 – 150 U/min
Lebensdauer	ca. 5'000 h	Lebensdauer	ca. 5'000 h
Normen	UL/CE/RoHS	Normen	UL/CE/RoHS
Pumpengewicht	264g	Pumpengewicht	322g

Schrittmotor UNI Polar			
Motor Code	GA	Motor Code	GD
Getriebeübersetzung	1:8	Getriebeübersetzung	1:42
Anzahl Phasen	2 Phasen / UNI Polar	Anzahl Phasen	2 Phasen / UNI Polar
Nennspannung	3,5 V	Nennspannung	3,5 V
Nennstrom	1,2 A/Phase	Nennstrom	1,2 A/Phase
Drehzahl Pumpe	20 – 150 U/min	Drehzahl Pumpe	0 – 29 U/min
Lebensdauer	ca. 5'000 h	Lebensdauer	ca. 5'000 h
Normen	UL/CE/RoHS	Normen	UL/CE/RoHS
Pumpengewicht	365g	Pumpengewicht	380g

MOTOREN ZEICHNUNGEN

WP1000

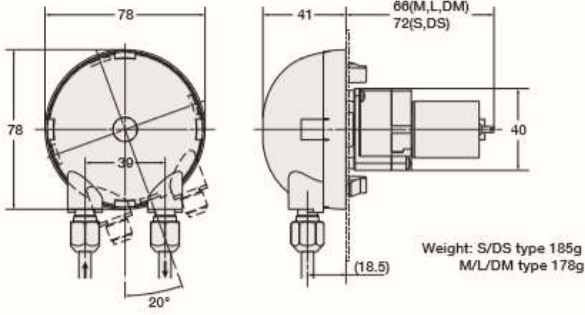

WP1000

Cutting hole dimensions

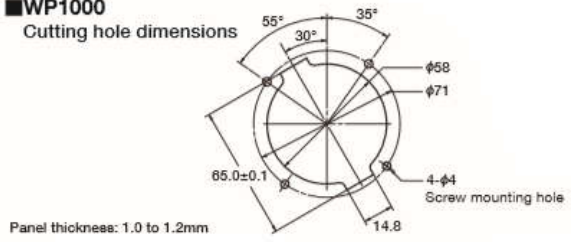

WP10 - □□CM

WP10 - □□CD

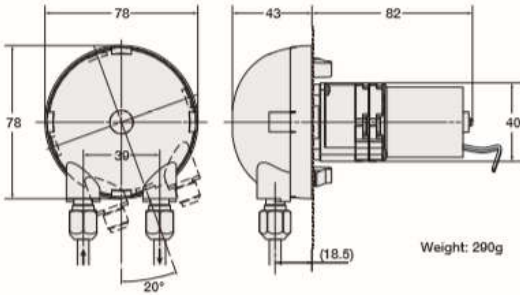

WP1000

Cutting hole dimensions

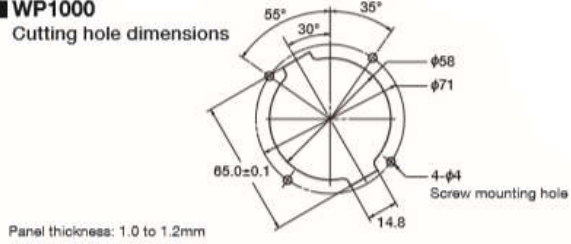

WP10 - □□BA

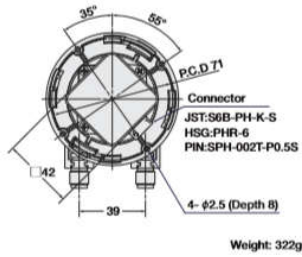
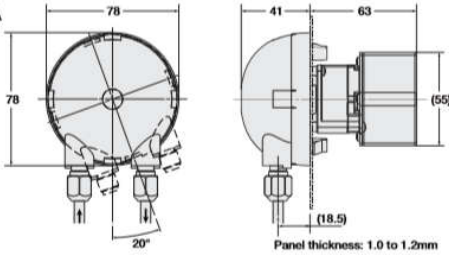

WP10 - □□FB

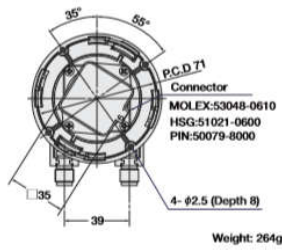
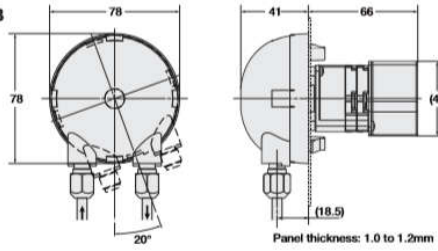

WP10 - □□GA

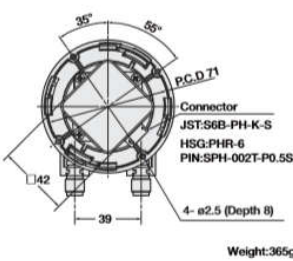
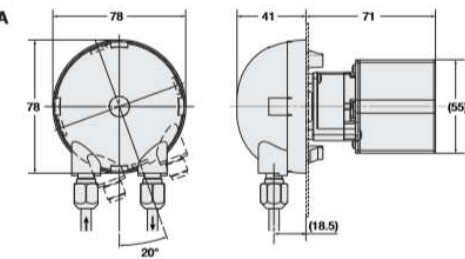

WP10 - □□GD

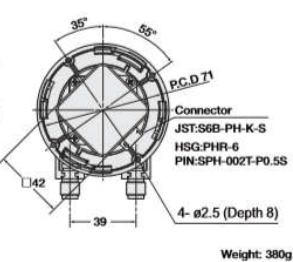
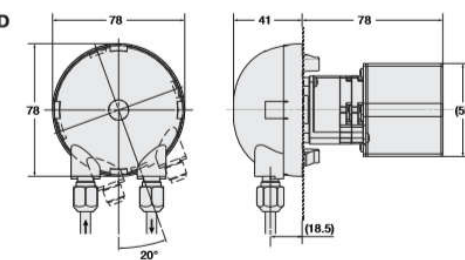

BI POLAR Winding Diagram

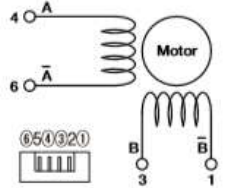



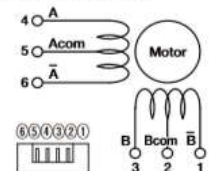





UNI POLAR Winding Diagram



SCHLAUCHMATERIAL UND GRÖSSEN								
Tygon® SPT-3350 (ehemals Tygon 3350/3355)				PharMed® BPT				
Material	Flüssig Silikon (LSR)			Material	Thermoplastische Elastomere (TPE)			
Autoklavierbar	Ja			Autoklavierbar	Ja			
Länge	ca. 10cm im Pumpenkopf			Länge	ca. 10cm im Pumpenkopf			
Erhältliche Grössen:				Erhältliche Grössen:				
Innendurchmesser	Ø 2.4 mm	Ø 3.2 mm		Innendurchmesser	Ø 1,6 mm	Ø 2,4 mm	Ø 3,2 mm	Ø 4 mm
Aussendurchmesser	Ø 5,6 mm	Ø 6,4 mm		Aussendurchmesser	Ø 4,8 mm	Ø 5,6 mm	Ø 6,4 mm	Ø 8 mm
Versilon™ F-5500-A (Fluran F-5500-A)				W Tube				
Material	Flüssig-Silikon (LSR)			Material	Thermoplastische Elastomere (TPE)			
Autoklavierbar	n/a			Autoklavierbar	n/a			
Länge	ca. 10cm im Pumpenkopf			Länge	ca. 10cm im Pumpenkopf			
Erhältliche Grössen:				Erhältliche Grössen:				
Innendurchmesser	Ø 3,2 mm			Innendurchmesser	Ø 3,2 mm			
Aussendurchmesser	Ø 6,4 mm			Aussendurchmesser	Ø 6,4 mm			
Versilon™ 2001 (ehemals Tygon 2001)				Tygon S3™ E-LFL				
Material	Thermoplastische Elastomere (TPE)			Material	Thermoplastische Elastomere (TPE)			
Autoklavierbar	Ja			Autoklavierbar	Ja			
Länge	ca. 10cm im Pumpenkopf			Länge	ca. 10cm im Pumpenkopf			
Erhältliche Grössen:				Erhältliche Grössen:				
Innendurchmesser	Ø 3,2 mm			Innendurchmesser	Ø 3,2 mm			
Aussendurchmesser	Ø 6,4 mm			Aussendurchmesser	Ø 6,4 mm			
Tygon® A-60-F (ehemals Norprene A-60-F)				Tygon® A-60-G (ehemals Norprene A-60-G)				
Material	Thermoplastische Elastomere (TPE)			Material	Thermoplastische Elastomere (TPE)			
Autoklavierbar	Ja			Autoklavierbar	n/a			
Länge	ca. 10cm im Pumpenkopf			Länge	ca. 10cm im Pumpenkopf			
Erhältliche Grössen:				Erhältliche Grössen:				
Innendurchmesser	Ø 3,2 mm			Innendurchmesser	Ø 3,2 mm			
Aussendurchmesser	Ø 6,4 mm			Aussendurchmesser	Ø 6,4 mm			
Tygon® XL-60 (ehemals Tygoprene XL-60)								
Material	Thermoplastische Elastomere (TPE)							
Autoklavierbar	Ja							
Länge	ca. 10cm im Pumpenkopf							
Erhältliche Grössen:								
Innendurchmesser	Ø 3,2 mm							
Aussendurchmesser	Ø 6,4 mm							

DURCHFLUSSMENGE								
Schlauch Innendurchmesser	1,6 mm		2,4 mm		3,2 mm		4 mm	
Anzahl Rollen	2	4	2	4	2	4	2	4
Durchflussmenge in ml	-	0,2 ml	0,5 ml	0,45 ml	0,9 ml	0,8 ml	1,45 ml	1,2 ml

SCHLAUCHANSCHLUSSSTÜCKE								
J4 geschraubt			J8 geschraubt			W4 geschraubt		
	Verfügbare Schlauchgrößen Ø ID:			Verfügbare Schlauchgrößen Ø ID:			Verfügbare Schlauchgrößen Ø ID:	
	3.2 mm 4 mm			2.4 mm 3.2 mm			3.2 mm 4.0 mm	
Anschluss Schlauchgrößen (AD):			Anschluss Schlauchgrößen (AD):			Anschluss Schlauchgrößen (AD):		
6.4 mm			3.2 mm			6.4 mm		
W6 geschraubt			W16 geschraubt			WT6 gesteckt		
	Verfügbare Schlauchgrößen Ø ID:			Verfügbare Schlauchgrößen Ø ID:			Verfügbare Schlauchgrößen Ø ID:	
	3.2 mm 4 mm			3.2 mm 4 mm			3.2 mm 4 mm	
Anschluss Schlauchgrößen (AD):			Anschluss Schlauchgrößen (AD):			Anschluss Schlauchgrößen (ID):		
6 mm			6 mm			6 mm		
WM3 geschraubt			WM4 geschraubt			H (N) ohne Schlauchanschlussstück		
	Verfügbare Schlauchgrößen Ø ID:			Verfügbare Schlauchgrößen Ø ID:			Verfügbare Schlauchgrößen Ø ID:	
	1.6 mm 2.4 mm 3.2 mm			1.6 mm 2.4 mm 3.2 mm			3.2 mm 4 mm	
Anschluss Schlauchgrößen (AD):			Anschluss Schlauchgrößen (AD):			Anschluss Schlauchgrößen (AD):		
3 mm			4 mm			n/a		